

1 団体戦 形 無級～7級

優勝
準優勝

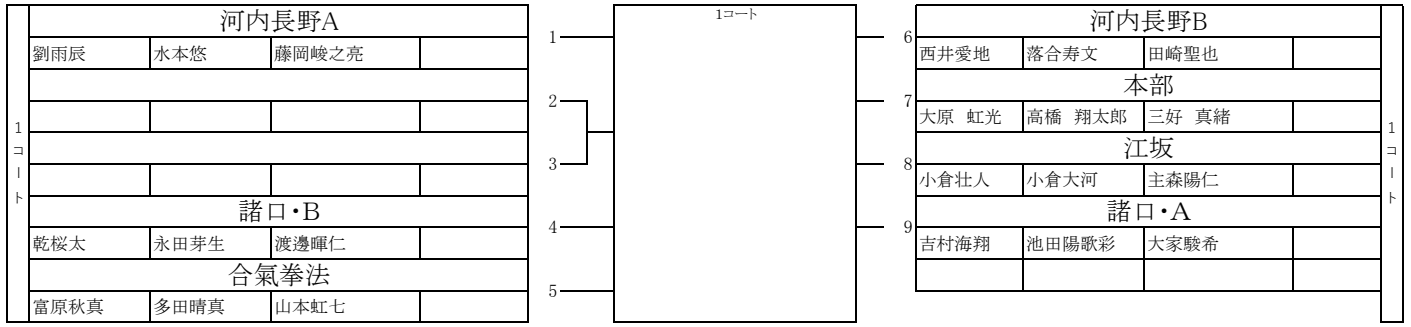

2 団体戦 形 6級～4級

優勝
準優勝

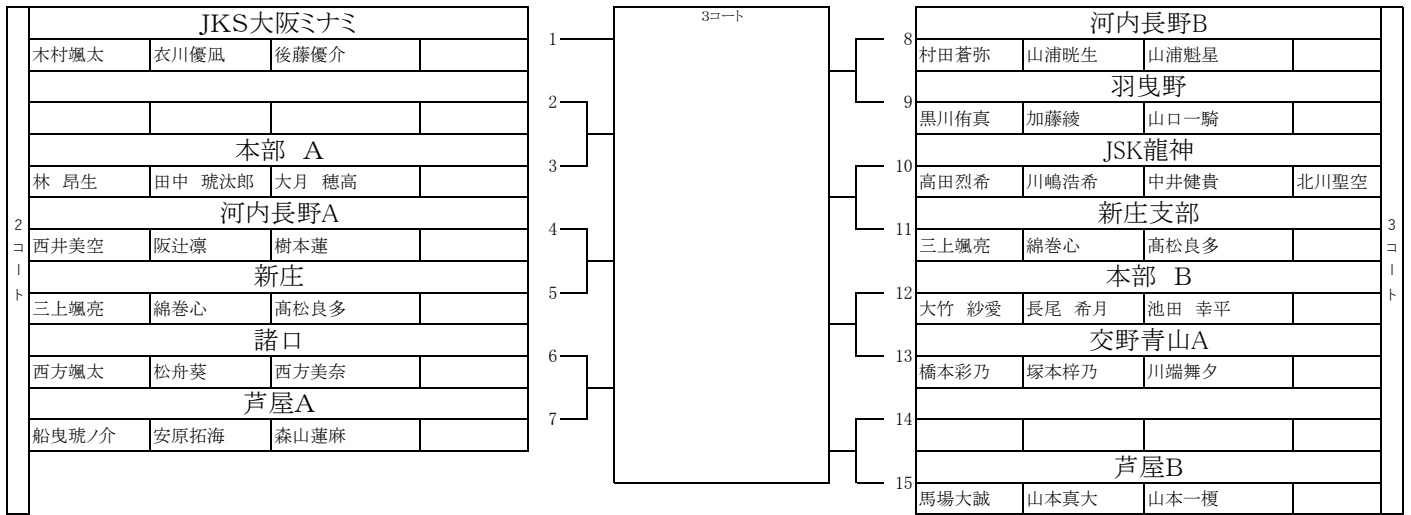

3 団体戦 形 3級～1級

優勝
準優勝

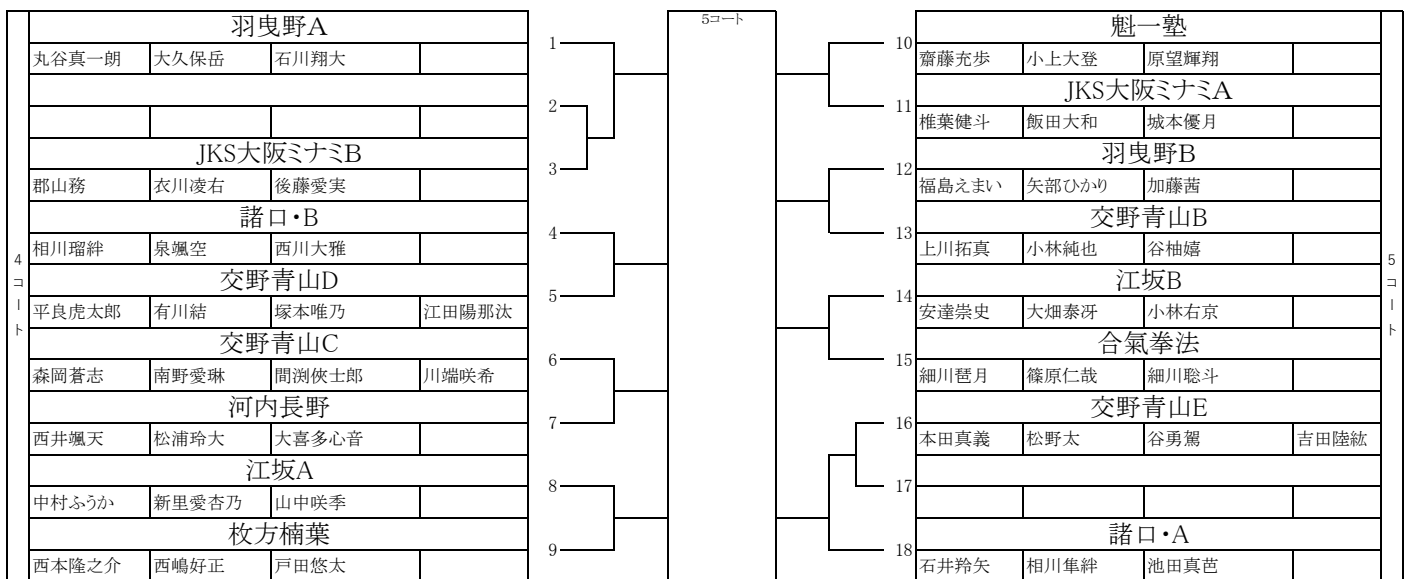

4 団体戦 形 有段

優勝
準優勝

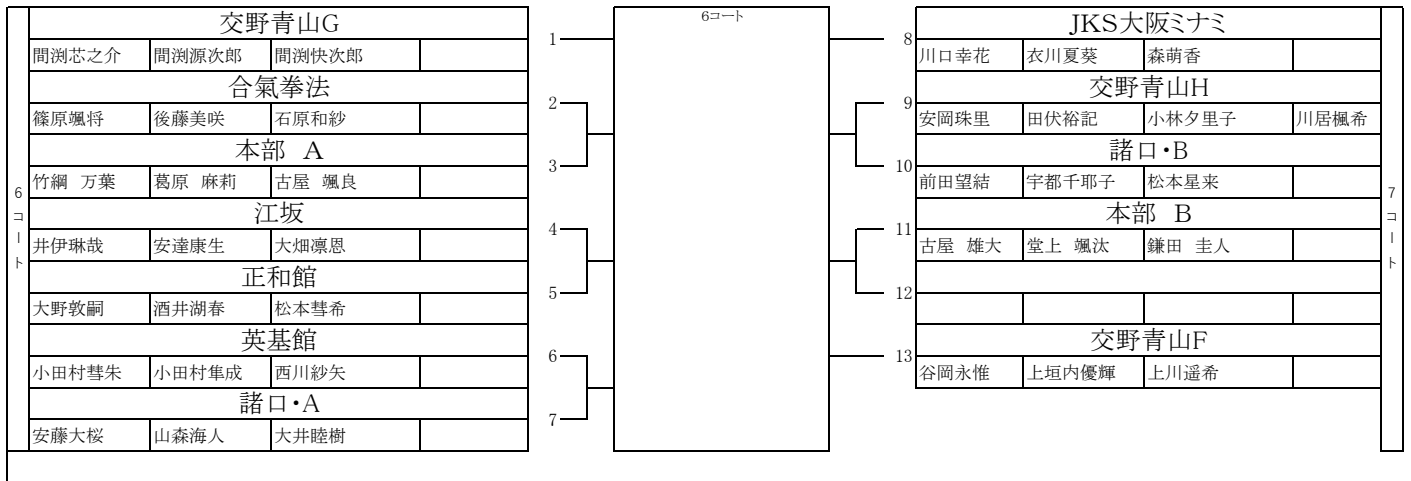

5 団体戦 組手 男女混合1・2年生

優勝
準優勝

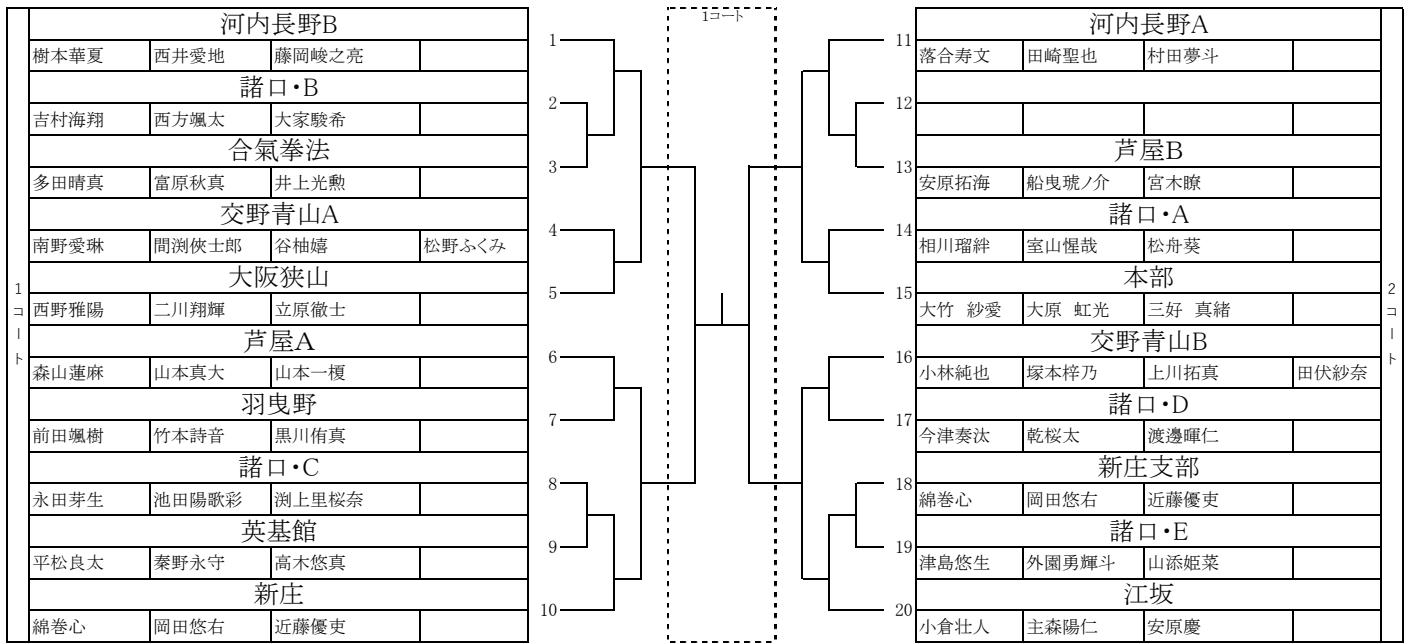

6 団体戦 組手 男子3・4年生

優勝
準優勝

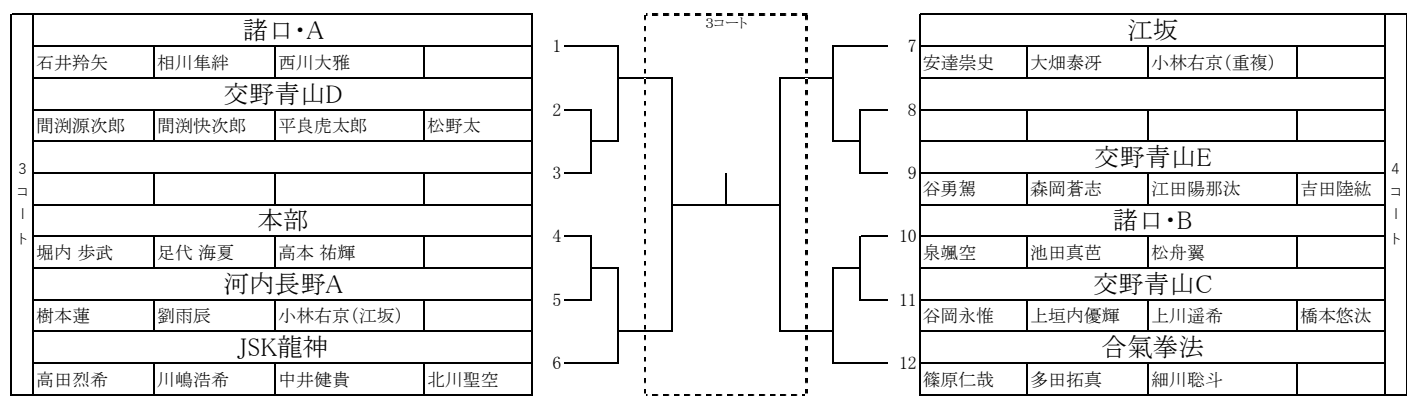

7 団体戦 組手 女子3・4年生

優勝
準優勝

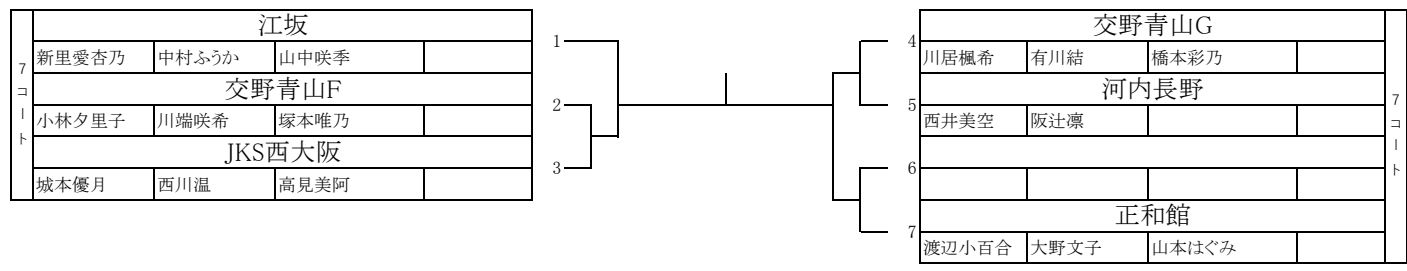

8 団体戦 組手 男子5・6年生

優勝
準優勝

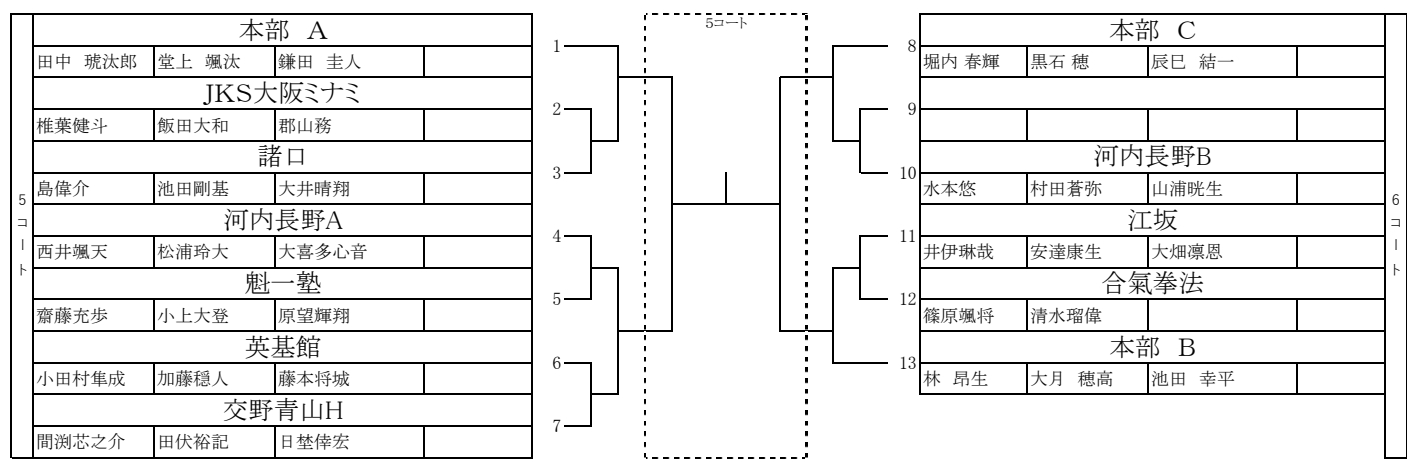

9

団体戦 組手 女子5・6年生

優勝

4 コ ロ ト	JSK龍神			1
	前田瑠々	溝辺砂里	高畑涼華	
	合気拳法			2
	後藤美咲	細川琶月	石原和紗	
本部			3	
竹綱 万葉	葛原 麻莉	古屋 颯良		

10

団体戦 組手 男子中学生

優勝

6 コ ロ ト	諸口・A			1
	室山皓奎	泉翔舞	大井睦樹	
	諸口・B			2
渡辺直希	渡辺凌	上西麻那士		

11

団体戦 組手 女子中学生

優勝

6 コ ロ ト	JKS大阪ミナミ			1
	川口幸花	衣川夏葵	森萌香	
	諸口			2
宇都千耶子	西川彩愛	松本星来		

個人戦形 幼児

優勝
準優勝
第3位
敢闘賞×5
優秀選手×8

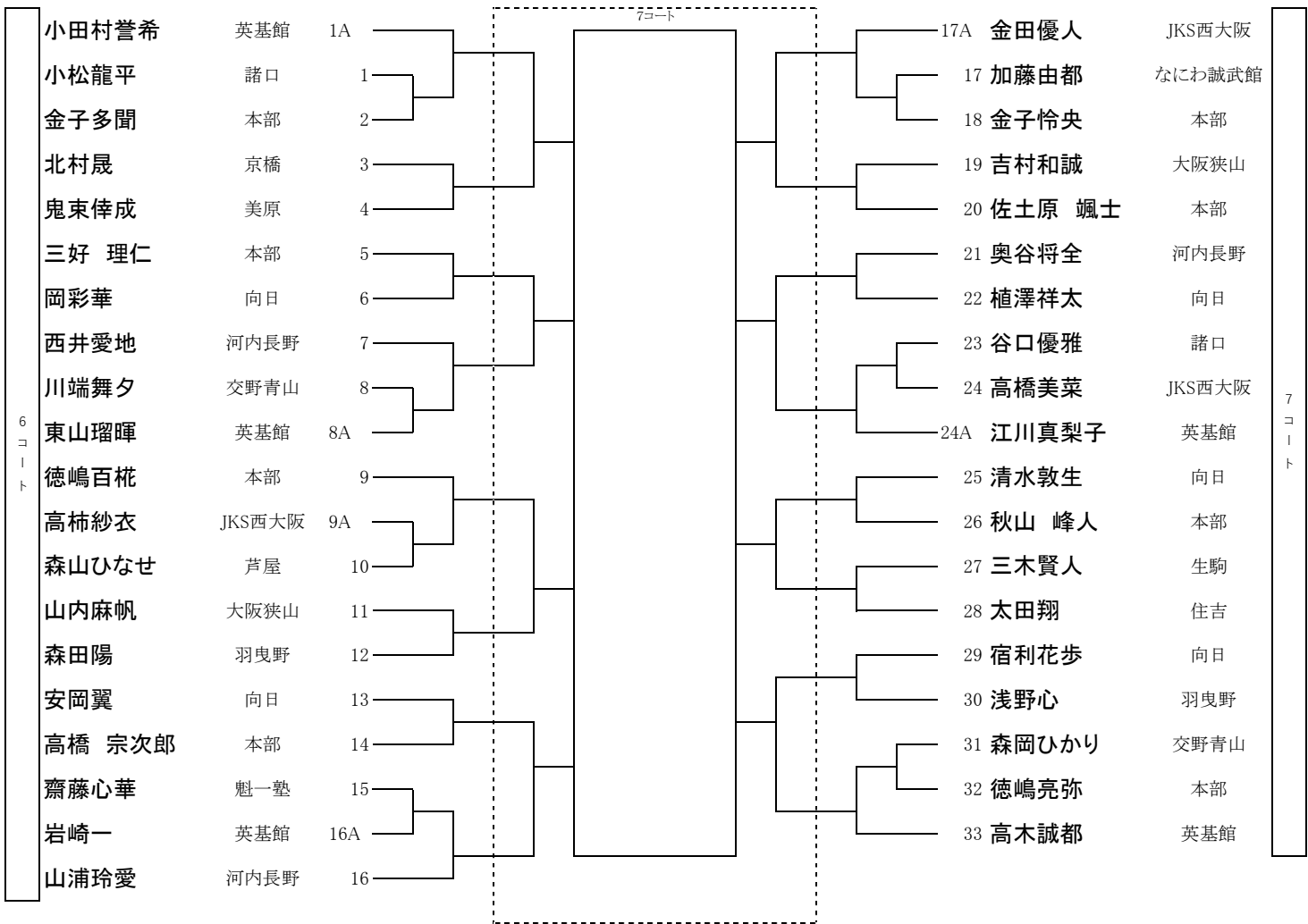

個人戦 形 小学生 無級～8級

優勝
準優勝
第3位
敢闘賞×5

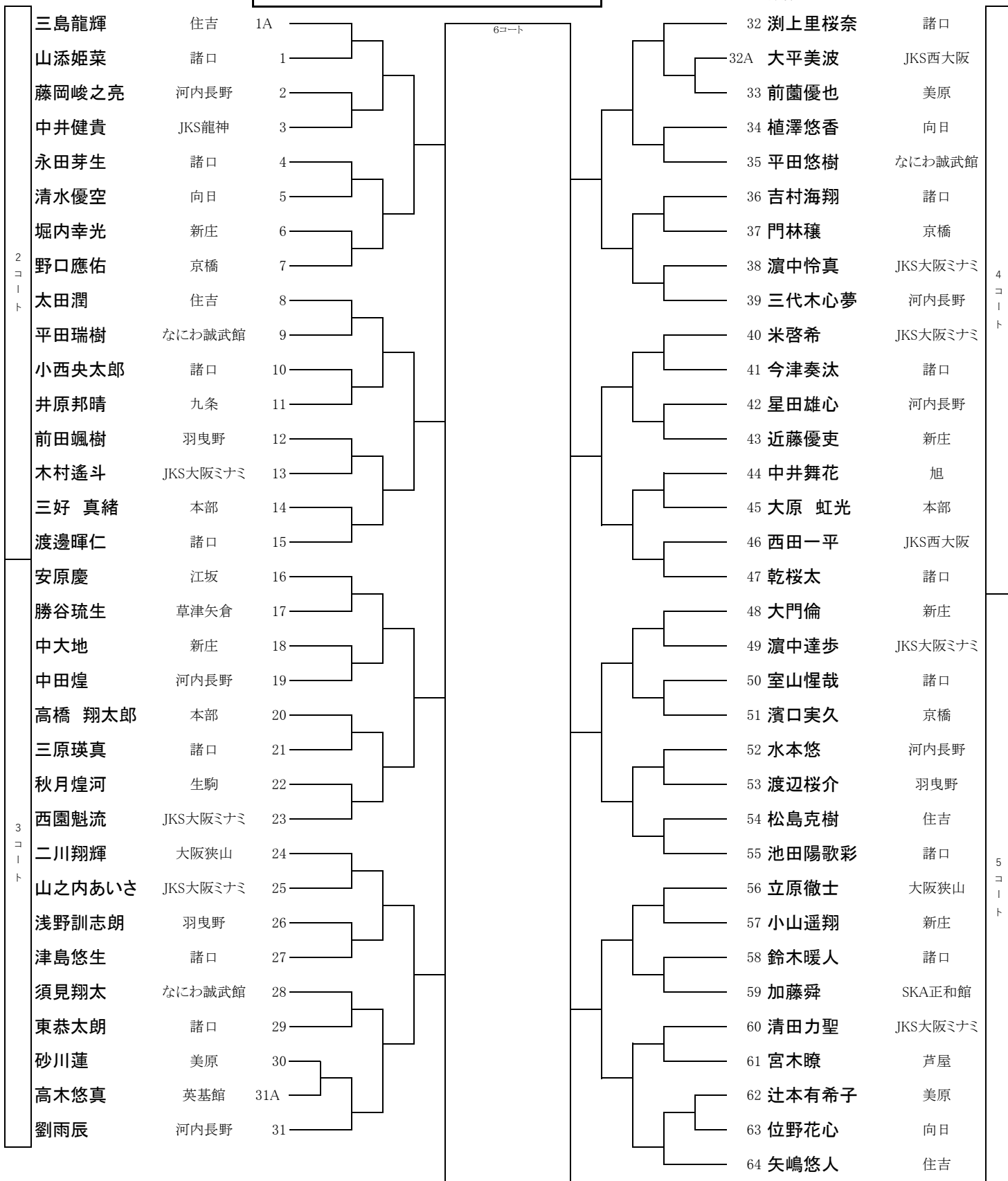

14 個人戦 形 小学生 7級~6級

優勝
準優勝
第3位
敢闘賞×5

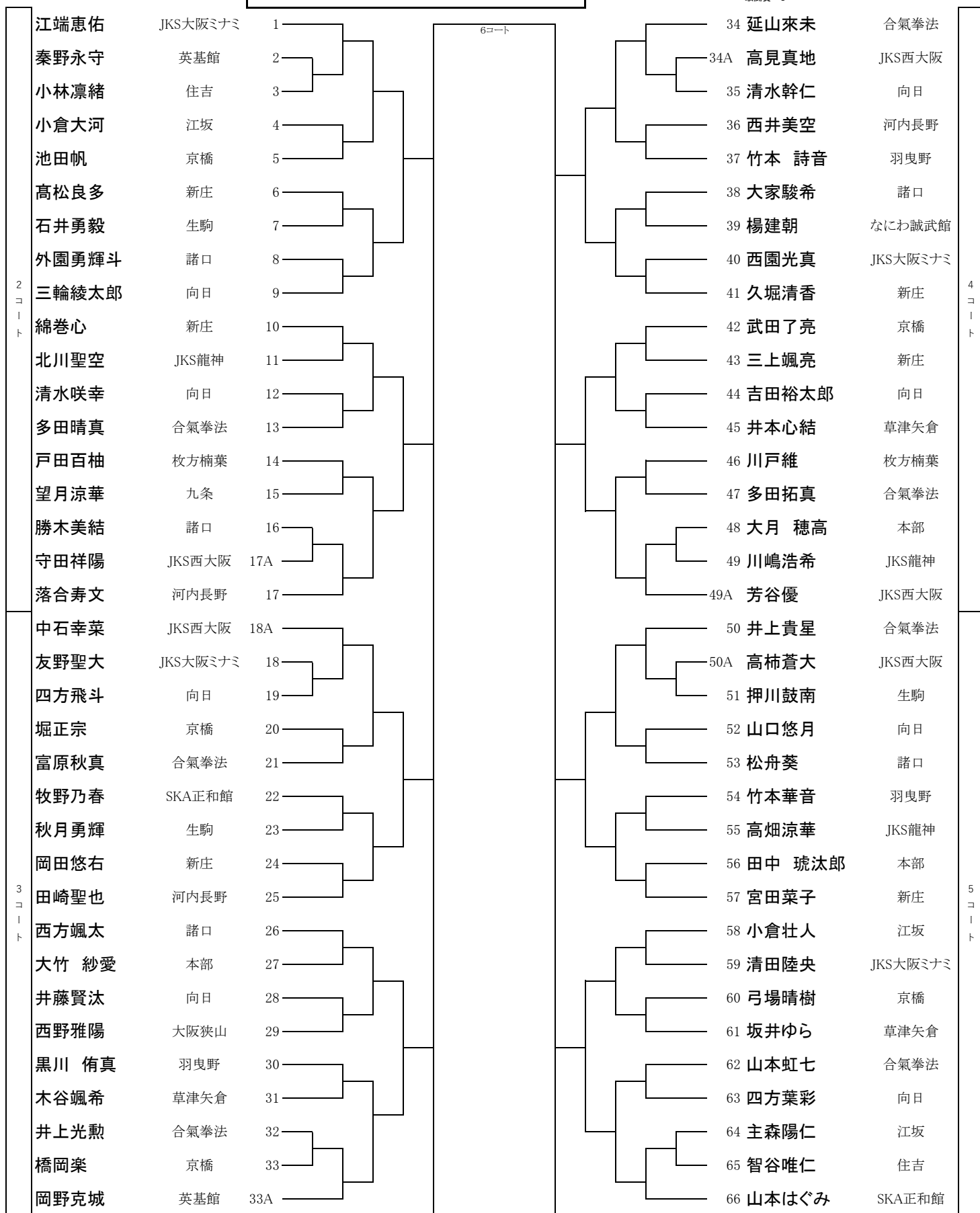

個人戦 形 小学生 5級~4級

優勝
準優勝
第3位
敢闘賞×5

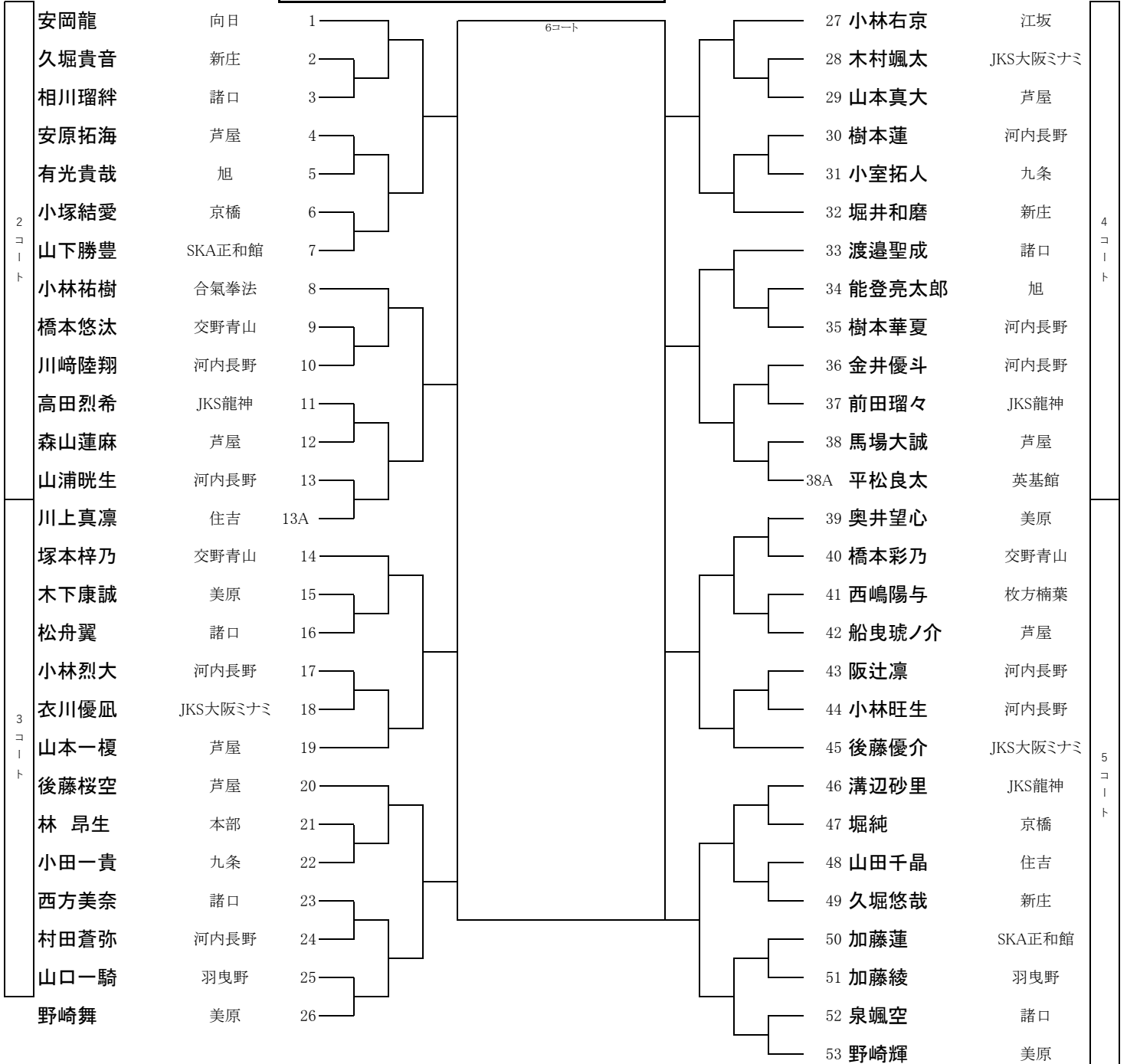

16 個人戦 形 小学生 3級~1級

NO.1

優勝
準優勝
第3位
敢闘賞×5

6コート

2
コ
ー
ト

3
コ
ー
ト

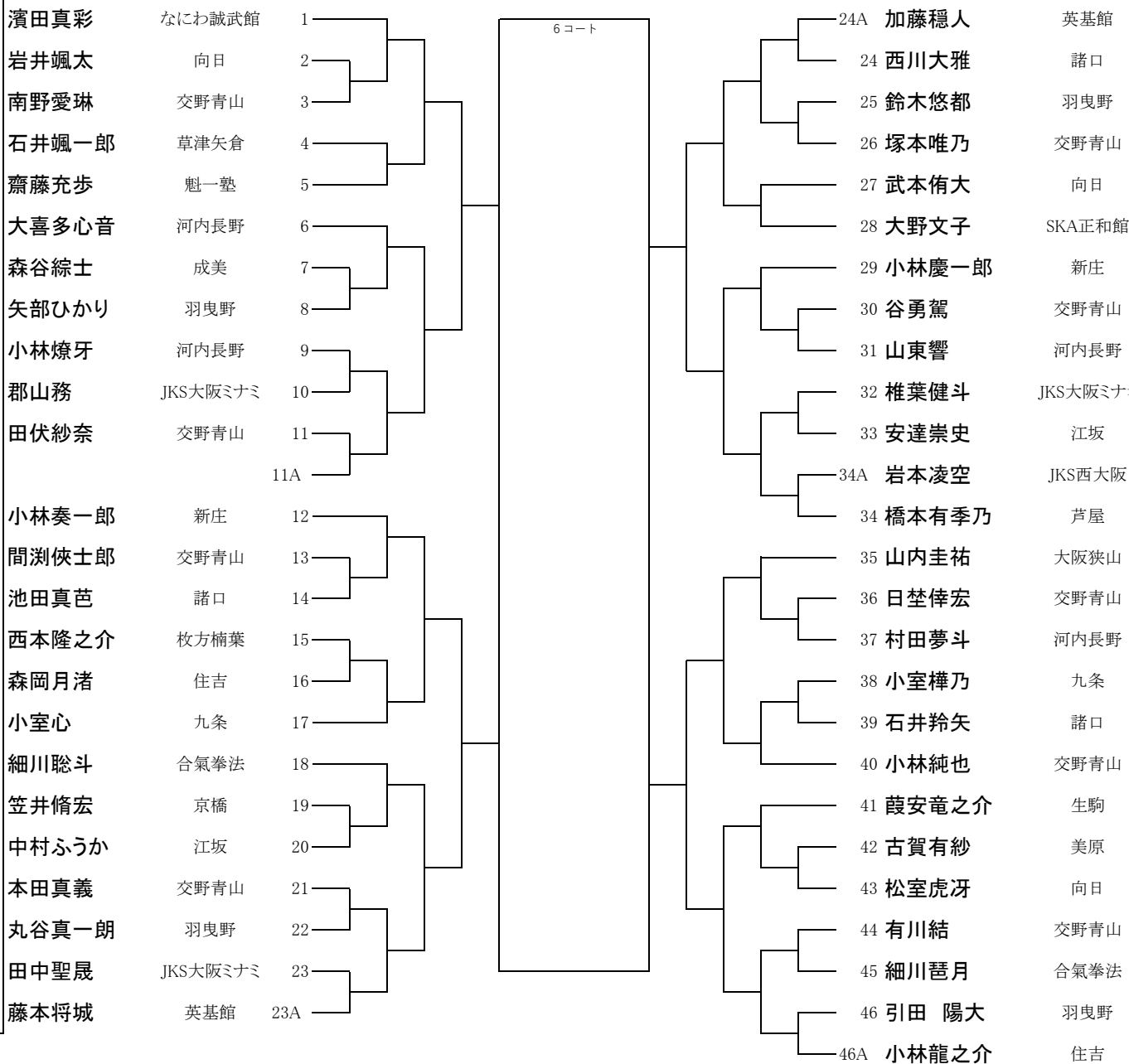

個人戦 形 小学生 3級~1級

NO.2

優勝
準優勝
第3位
敢闘賞×5

4
コ
ー
ト

- 西嶋好正 枚方楠葉 47
- 松野太 交野青山 48
- 松本吟太 SKA正和館 49
- 三木郁人 生駒 50
- 後藤權誠 芦屋 51
- 衣川凌右 JKS大阪ミナミ 52
- 新里愛杏乃 江坂 53
- 吉田陸紘 交野青山 54
- 五十嵐響 向日 55
- 原望輝翔 魁一塾 56
- 松野ふくみ 交野青山 57
- 谷柚嬉 交野青山 58
- 宇都日奈子 諸口 59
- 上村歩 河内長野 60
- 大畑泰冴 江坂 61
- 江川陽奈子 英基館 62
- 大久保岳 羽曳野 63
- 松浦玲大 河内長野 64
- 池田 幸平 本部 65
- 森岡蒼志 交野青山 66
- 篠原仁哉 合氣拳法 67
- 飯田大和 JKS大阪ミナミ 68



- 69 平良虎太郎 交野青山
- 70 坂井竣 草津矢倉
- 71 松浦心咲 河内長野
- 72 石原知華 合氣拳法
- 73 加藤優人 英基館
- 74 金子昇太郎 京橋
- 75 宿利優斗 向日
- 76 福島えまい 羽曳野
- 77 戸田悠太 枚方楠葉
- 78 上村暁生 河内長野
- 79 江田陽那汰 交野青山
- 80 後藤愛実 JKS大阪ミナミ
- 81 渡辺小百合 SKA正和館
- 82 相川隼絆 諸口
- 83 上川拓真 交野青山
- 84 細川優希子 なにわ誠武館
- 85 小上大登 魁一塾
- 86 古屋 颯良 本部
- 87 山中咲季 江坂
- 88 加藤茜 羽曳野
- 89 川端咲希 交野青山
- 90 西井颯天 河内長野
- 91 城本優月 JKS大阪ミナミ

5
コ
ー
ト

17

個人戦 形 小学生 有段

優勝
準優勝
第3位
敢闘賞×5

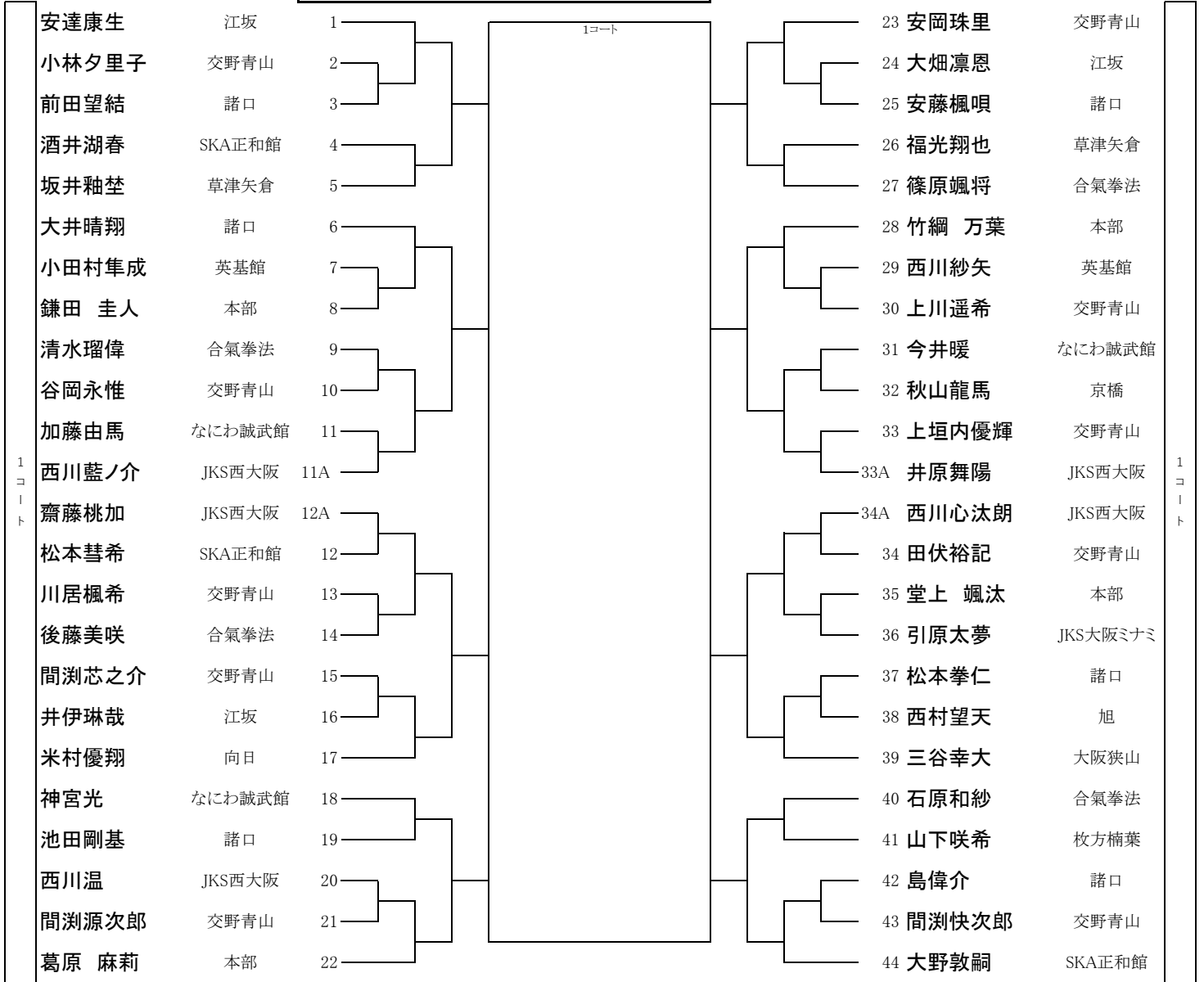

18

個人戦 形 中学生 無級~4級

優勝
準優勝
第3位

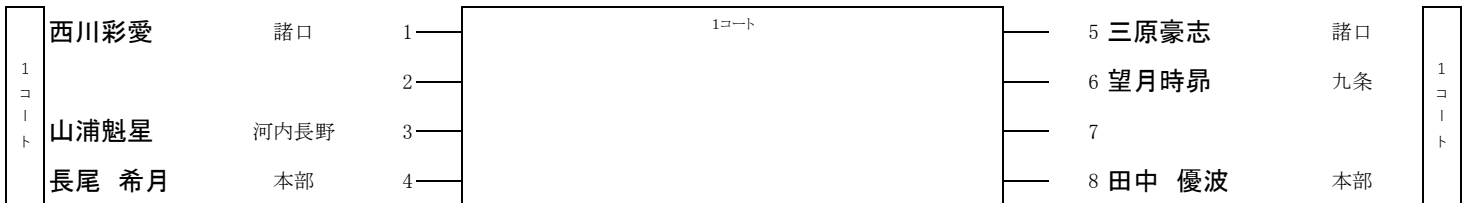

個人戦 形 中学生 3級～有段

優勝
準優勝
第3位
敢闘賞×5

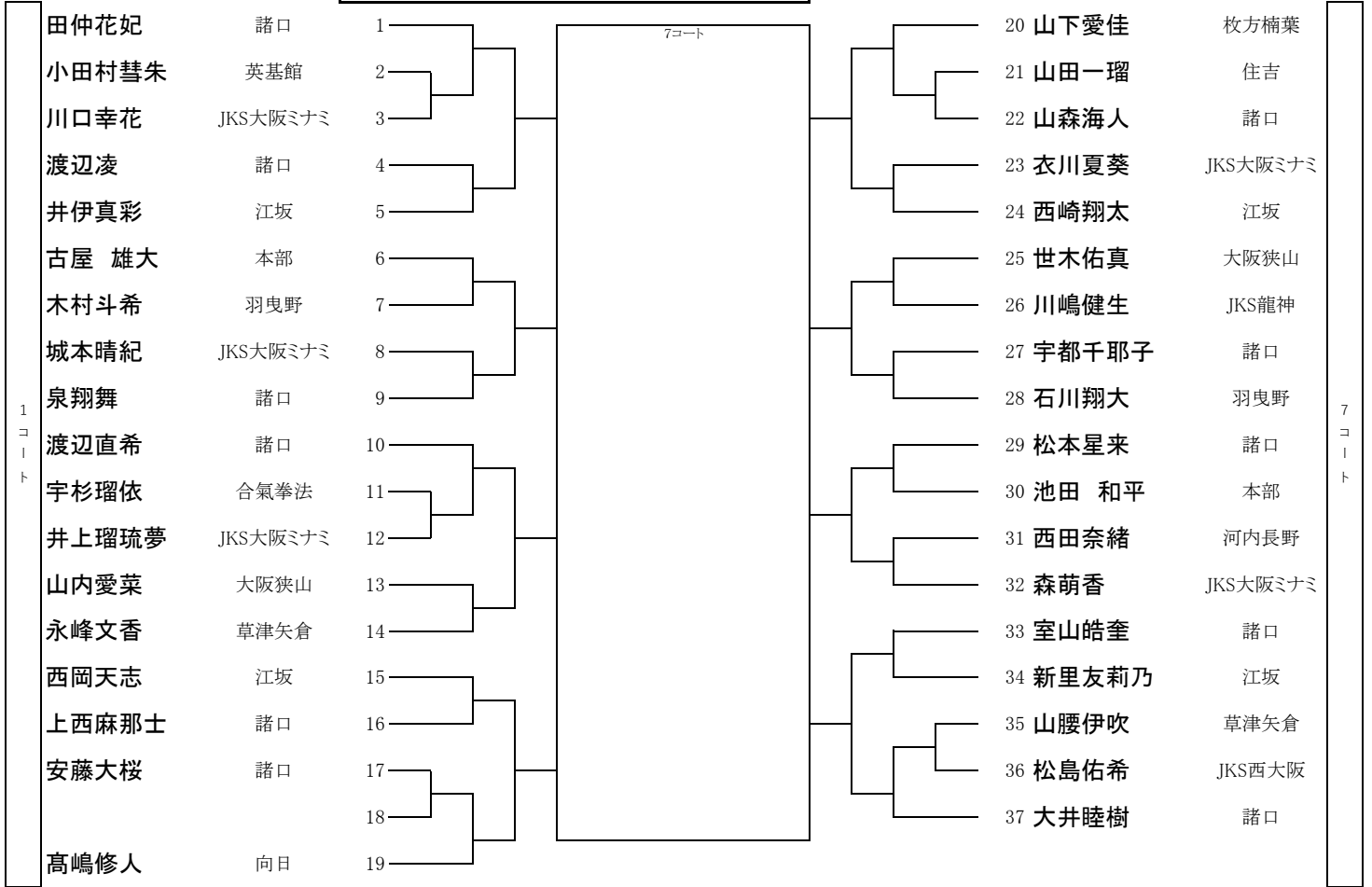

個人戦 組手 幼児

優勝
準優勝
第3位×2
敢闘賞×4
優秀選手×8

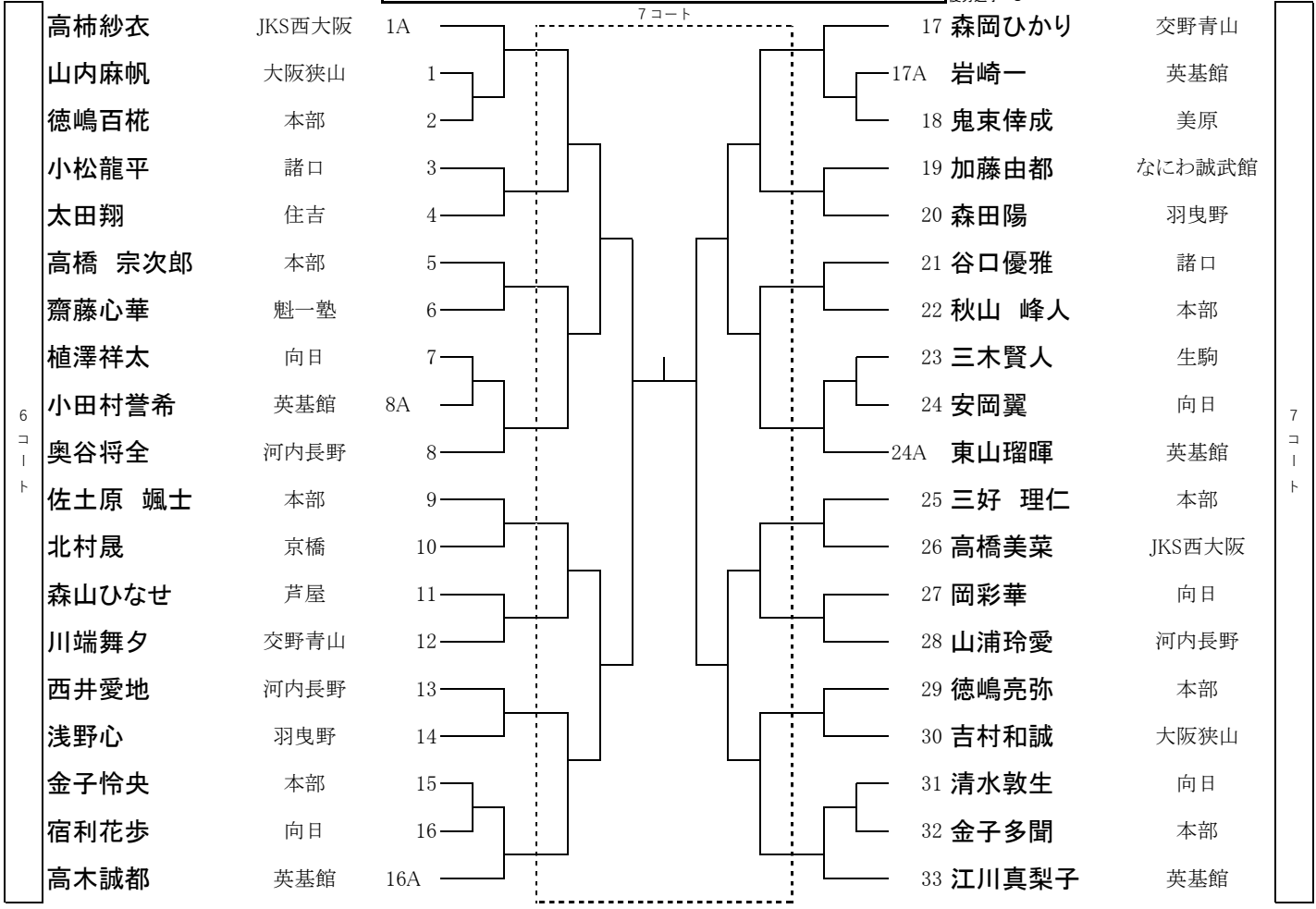

個人戦 組手 小学1・2年生男子

優勝
準優勝
第3位×2
敢闘賞×4
優秀選手×8

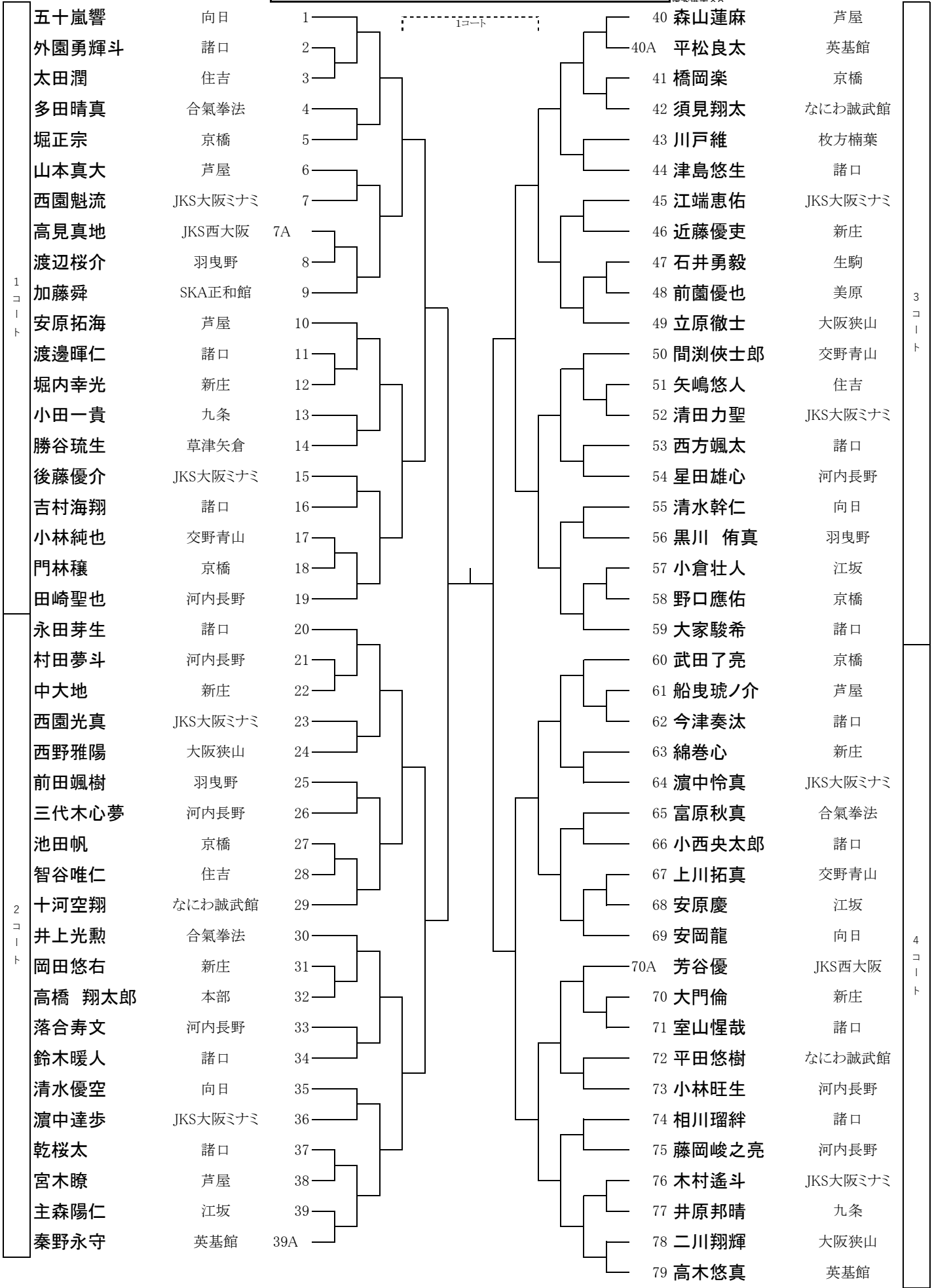

- 五十嵐響
- 外園勇輝斗
- 太田潤
- 多田晴真
- 堀正宗
- 山本真大
- 西園魁流
- 高見真地
- 渡辺桜介
- 加藤舜
- 安原拓海
- 渡邊暉仁
- 堀内幸光
- 小田一貴
- 勝谷琉生
- 後藤優介
- 吉村海翔
- 小林純也
- 門林穰
- 田崎聖也
- 永田芽生
- 村田夢斗
- 中大地
- 西園光真
- 西野雅陽
- 前田颯樹
- 三代木心夢
- 池田帆
- 智谷唯仁
- 十河空翔
- 井上光勲
- 岡田悠右
- 高橋 翔太郎
- 落合寿文
- 鈴木暖人
- 清水優空
- 濱中達歩
- 乾桜太
- 宮木瞭
- 主森陽仁
- 秦野永守

- 向日
- 諸口
- 住吉
- 合氣拳法
- 京橋
- 芦屋
- JKS大阪ミナミ
- JKS西大阪
- 羽曳野
- SKA正和館
- 芦屋
- 諸口
- 新庄
- 九条
- 草津矢倉
- JKS大阪ミナミ
- 諸口
- 交野青山
- 京橋
- 河内長野
- 諸口
- 河内長野
- 新庄
- JKS大阪ミナミ
- 大阪狭山
- 羽曳野
- 河内長野
- 京橋
- 住吉
- なにわ誠武館
- 合氣拳法
- 新庄
- 本部
- 河内長野
- 諸口
- 向日
- JKS大阪ミナミ
- 諸口
- 芦屋
- 江坂
- 英基館

- 1
- 2
- 3
- 4
- 5
- 6
- 7
- 7A
- 8
- 9
- 10
- 11
- 12
- 13
- 14
- 15
- 16
- 17
- 18
- 19
- 20
- 21
- 22
- 23
- 24
- 25
- 26
- 27
- 28
- 29
- 30
- 31
- 32
- 33
- 34
- 35
- 36
- 37
- 38
- 39
- 39A

- 40 森山蓮麻
- 40A 平松良太
- 41 橋岡楽
- 42 須見翔太
- 43 川戸維
- 44 津島悠生
- 45 江端恵佑
- 46 近藤優吏
- 47 石井勇毅
- 48 前園優也
- 49 立原徹士
- 50 間淵俠士郎
- 51 矢嶋悠人
- 52 清田力聖
- 53 西方颯太
- 54 星田雄心
- 55 清水幹仁
- 56 黒川 侑真
- 57 小倉壮人
- 58 野口應佑
- 59 大家駿希
- 60 武田了亮
- 61 船曳琥ノ介
- 62 今津奏汰
- 63 綿巻心
- 64 濱中怜真
- 65 富原秋真
- 66 小西央太郎
- 67 上川拓真
- 68 安原慶
- 69 安岡龍
- 70A 芳谷優
- 70 大門倫
- 71 室山惺哉
- 72 平田悠樹
- 73 小林旺生
- 74 相川瑠絆
- 75 藤岡峻之亮
- 76 木村遙斗
- 77 井原邦晴
- 78 二川翔輝
- 79 高木悠真

- 芦屋
- 英基館
- 京橋
- なにわ誠武館
- 枚方楠葉
- 諸口
- JKS大阪ミナミ
- 新庄
- 生駒
- 美原
- 大阪狭山
- 交野青山
- 住吉
- JKS大阪ミナミ
- 諸口
- 河内長野
- 向日
- 羽曳野
- 江坂
- 京橋
- 諸口
- 芦屋
- 諸口
- 新庄
- JKS大阪ミナミ
- 合氣拳法
- 諸口
- 交野青山
- 江坂
- 向日
- JKS西大阪
- 新庄
- 諸口
- なにわ誠武館
- 河内長野
- 諸口
- 河内長野
- JKS大阪ミナミ
- 九条
- 大阪狭山
- 英基館

1
コート

2
コート

3
コート

4
コート

22

個人戦 組手 小学1・2年生女子

優勝
準優勝
第3位×2
敢闘賞×4

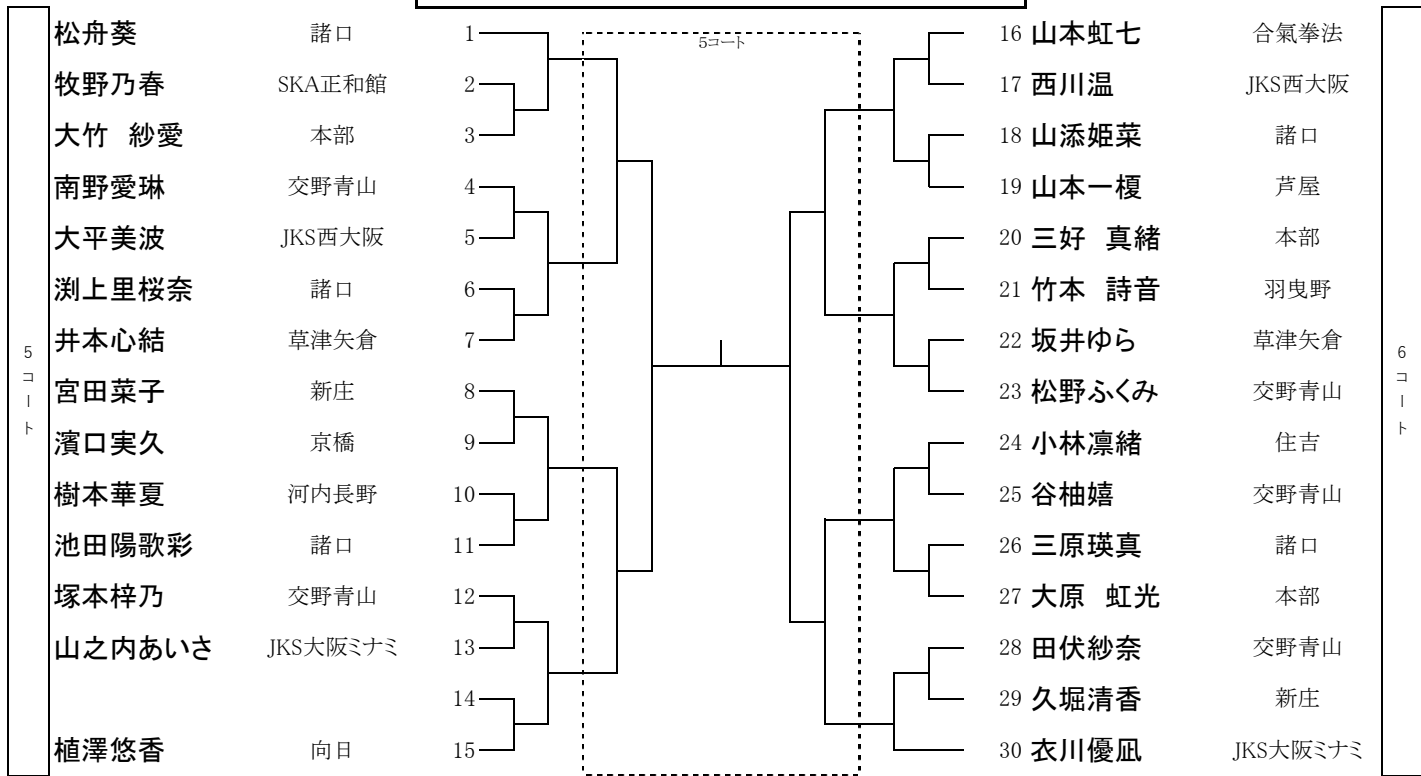

23

個人戦 組手 小学3・4年生男子B

優勝
準優勝
第3位×2
敢闘賞×4



24 個人戦 組手 小学3・4年生女子B 優勝
準優勝
第3位×2

7
コ
ー
ト

中田煌
奥井望心
橋本彩乃
後藤桜空
中井舞花
位野花心

河内長野
美原
交野青山
芦屋
旭
向日

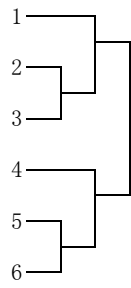

7A 中石幸菜
7 木谷颯希
8 加藤綾
9 山本はぐみ
10 辻本有希子
11 高見美阿
12 小塚結愛

JKS西大阪
草津矢倉
羽曳野
SKA正和館
美原
JKS西大阪
京橋

7
コ
ー
ト

25 個人戦 組手 小学5・6年生男子B 優勝
準優勝
第3位×2
敢闘賞×4

7
コ
ー
ト

有光貴哉
堀純
林 昂生
三輪綾太郎
押川鼓南
村田蒼弥
田中 琥汰郎
砂川蓮

旭
京橋
本部
向日
生駒
河内長野
本部
美原

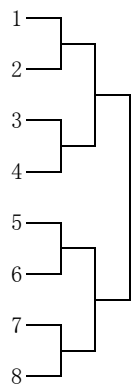

9 大月 穂高
10 木下康誠
11 山浦晁生
12
13 秋月勇輝
14 四方飛斗
15 西田一平
16 水本悠

本部
美原
河内長野
生駒
向日
JKS西大阪
河内長野

7
コ
ー
ト

26 個人戦 組手 小学5・6年生女子B 優勝
準優勝
第3位×2

6
コ
ー
ト

野崎舞
清水咲幸
竹本華音
勝木美結

美原
向日
羽曳野
諸口

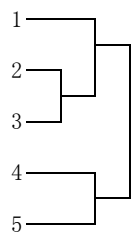

6 延山來未
7
8 西方美奈
9
10 久堀貴音
11 望月涼華

合氣拳法
諸口
新庄
九条

6
コ
ー
ト

個人戦 組手 小学3・4年生男子A

優勝
準優勝
第3位×2
敢闘賞×4

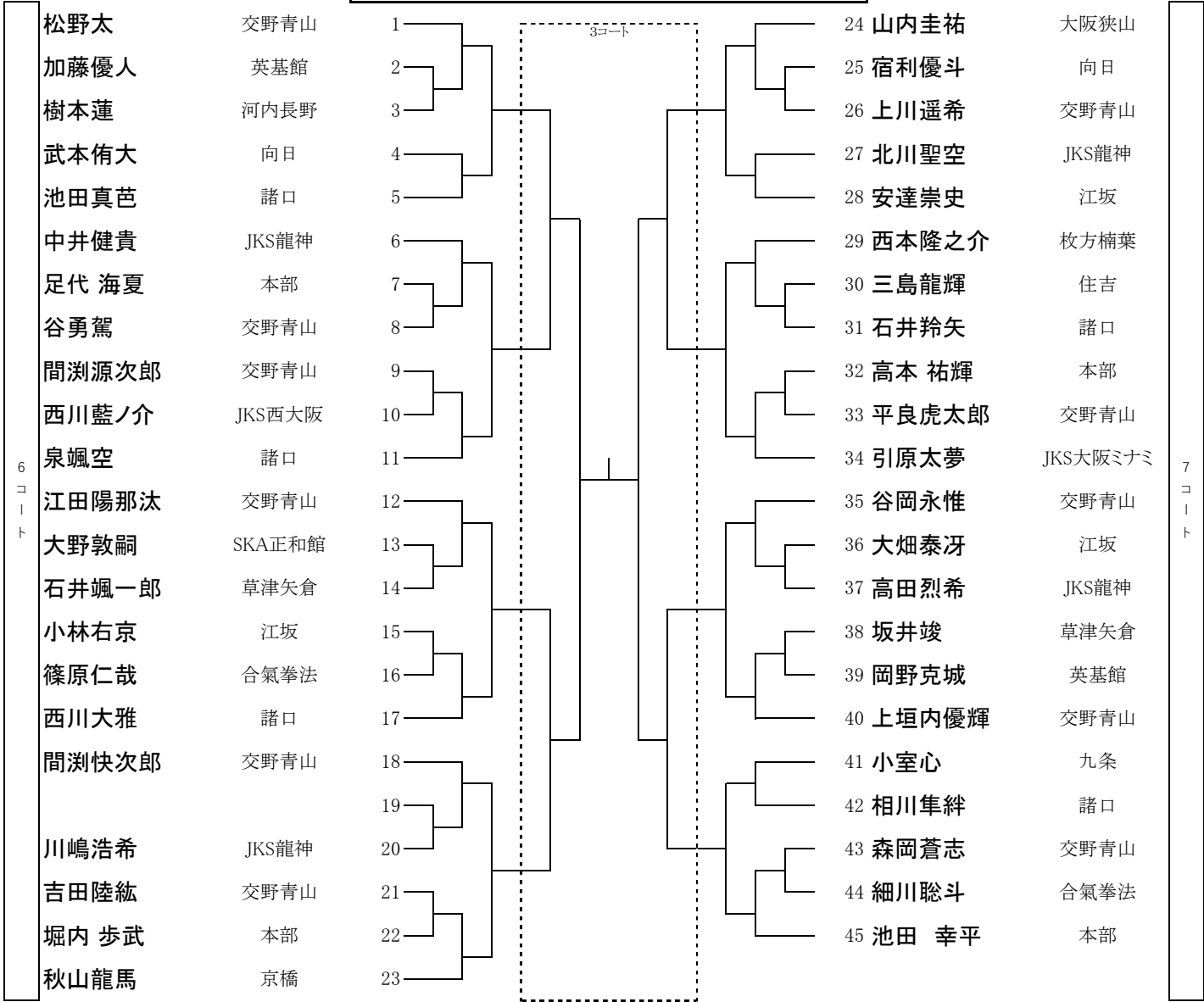

6
コ
ー
ト

7
コ
ー
ト

個人戦 組手 小学3・4年生女子A

優勝
準優勝
第3位×2
敢闘賞×4

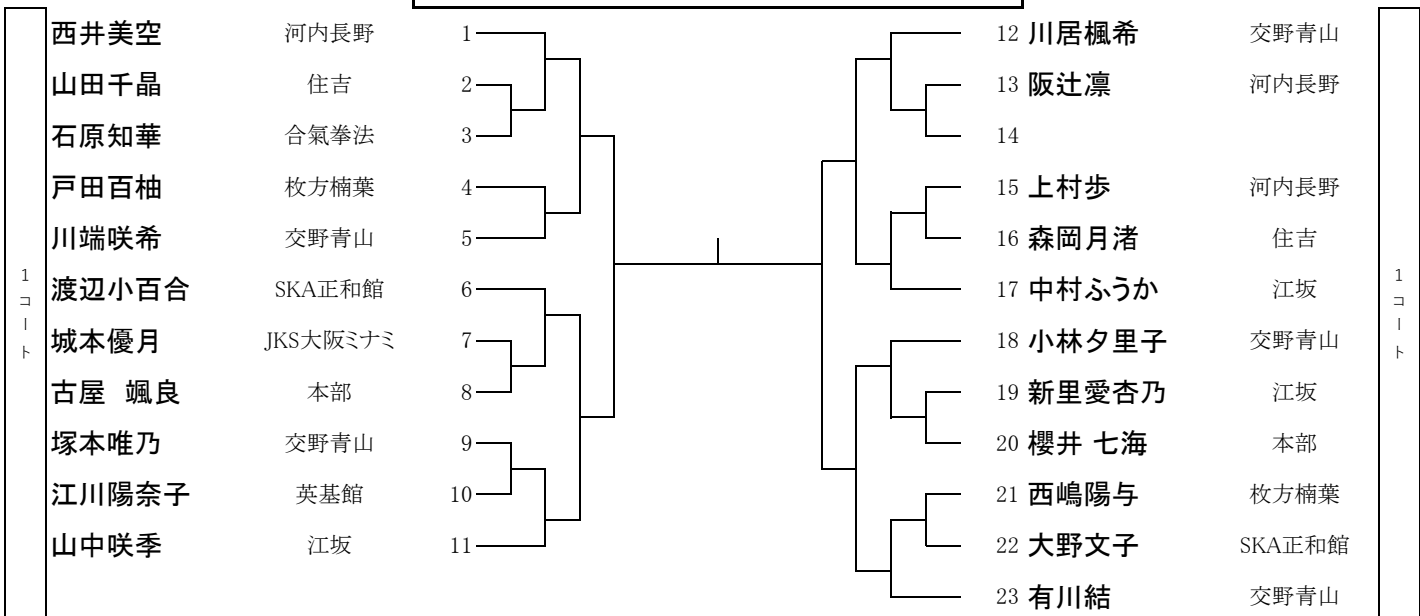

1
コ
ー
ト

1
コ
ー
ト

個人戦 組手 小学5・6年生男子A

優勝
準優勝
第3位×2
敢闘賞×4

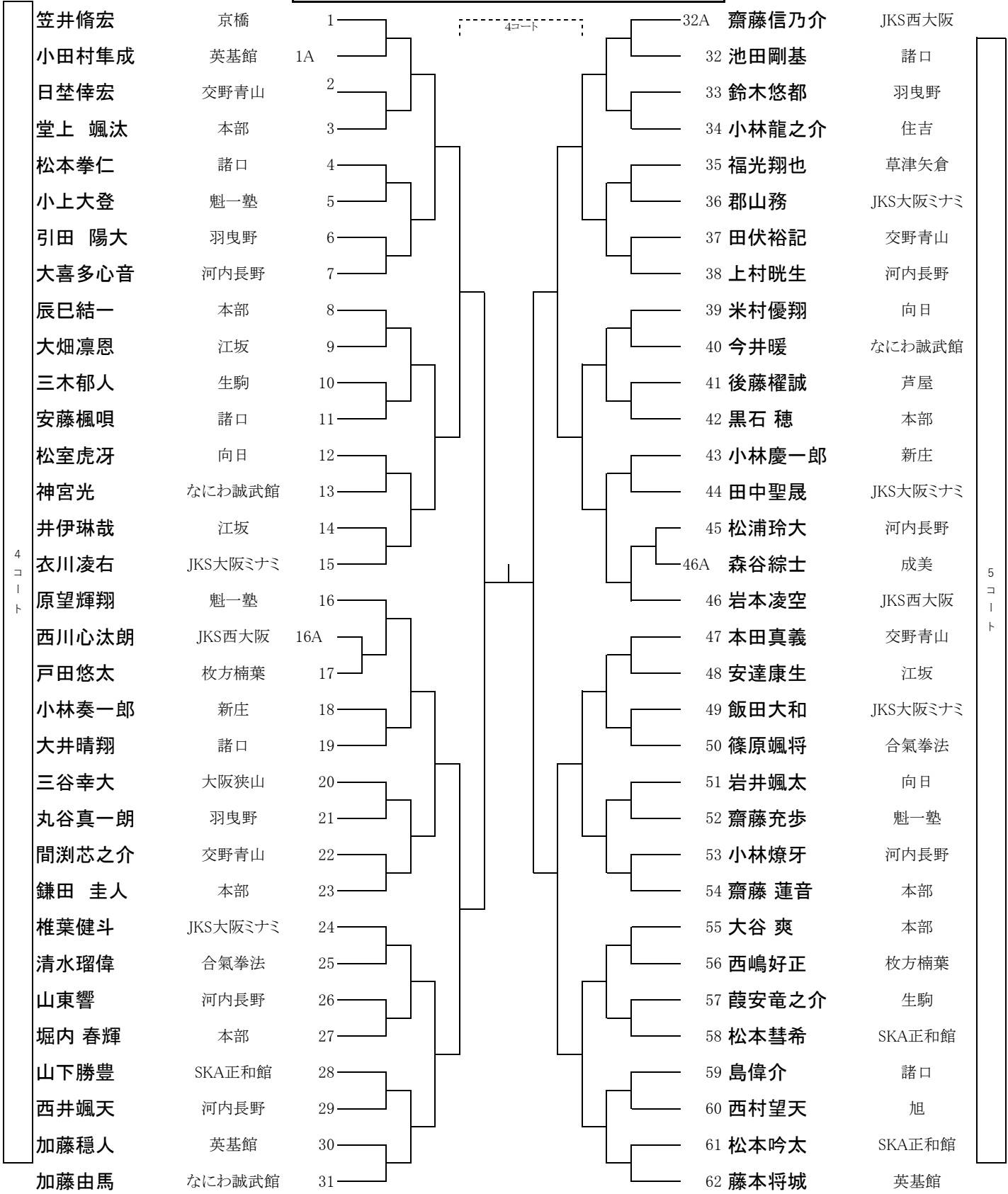

4
コ
ー
ト

5
コ
ー
ト

30

個人戦 組手 小学5・6年生女子A

優勝
準優勝
第3位×2
敢闘賞×4

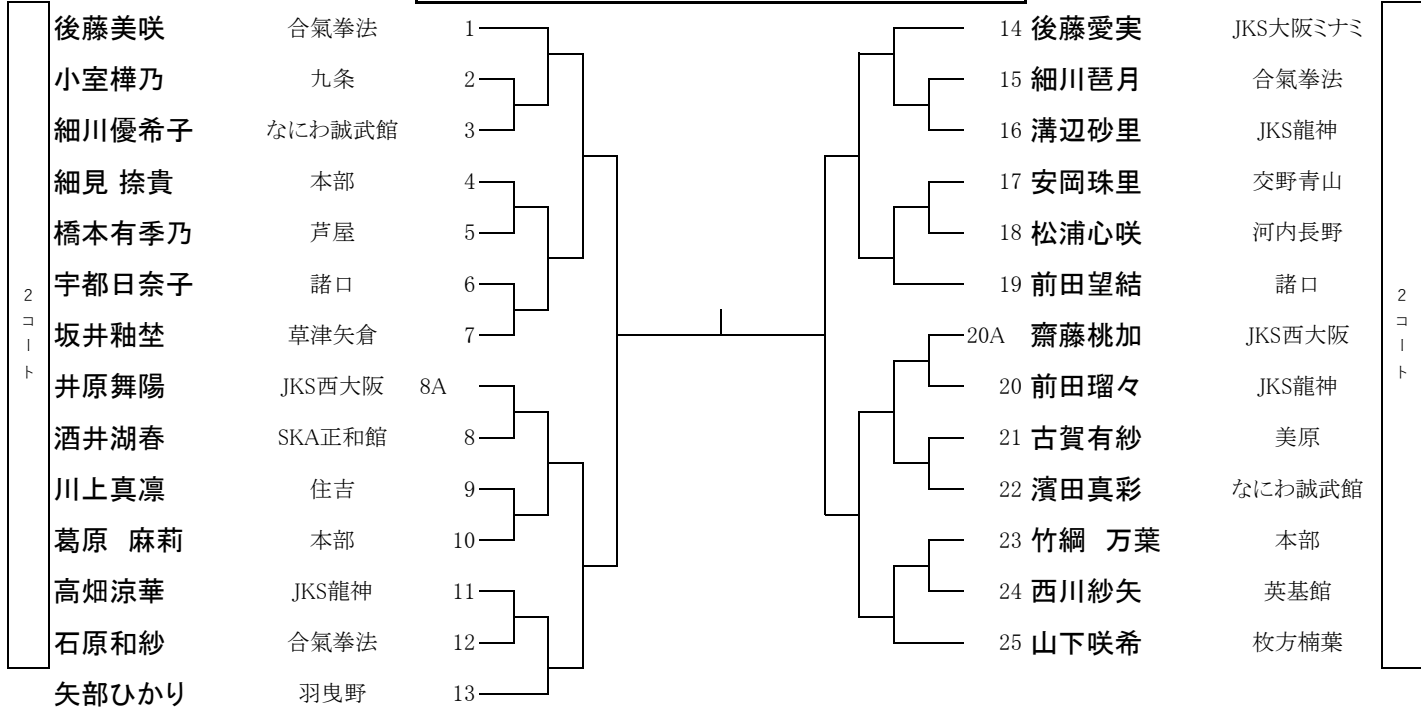

2
コ
ー
ト

2
コ
ー
ト

31

個人戦 組手 中学生男子

優勝
準優勝
第3位×2
敢闘賞×4

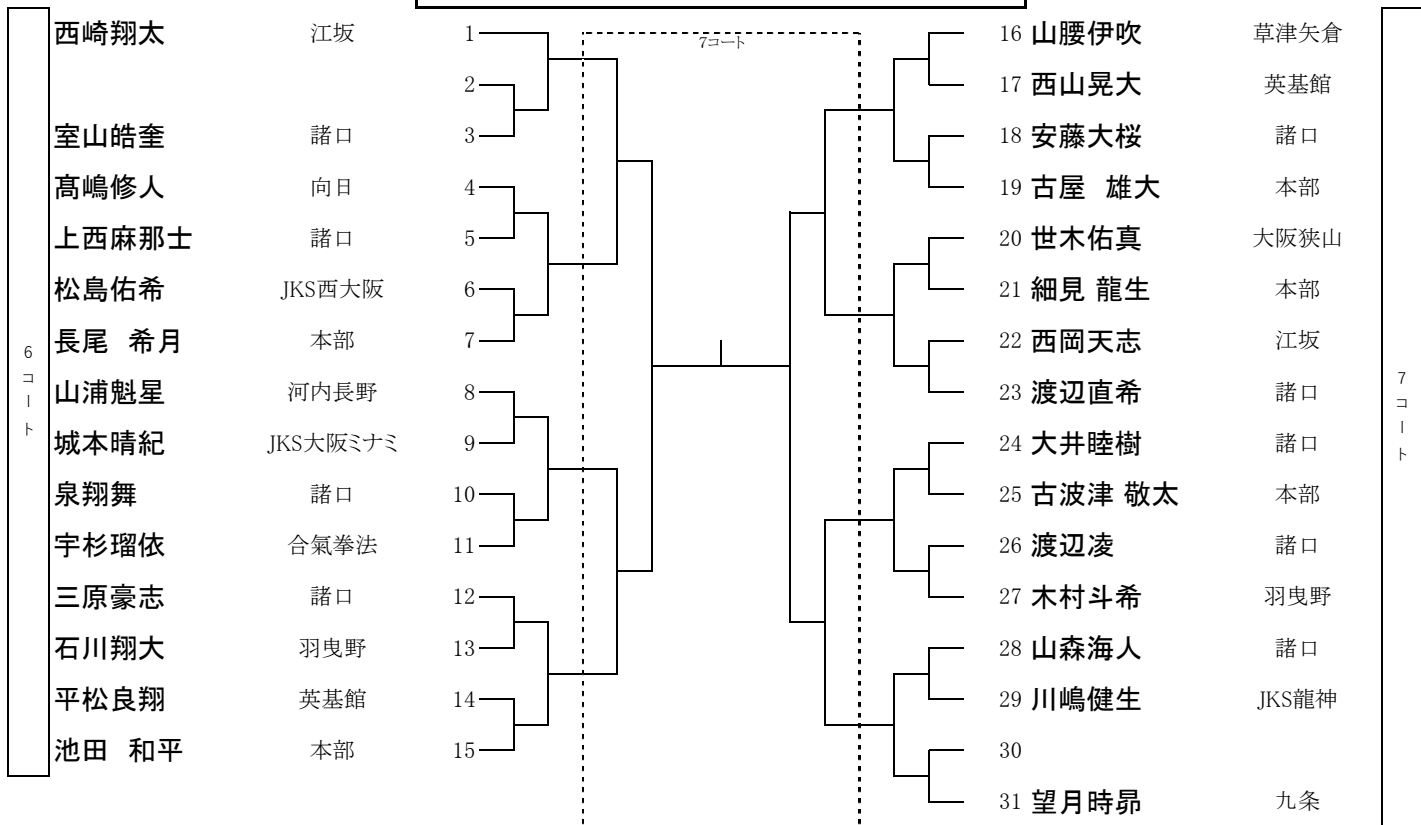

6
コ
ー
ト

7
コ
ー
ト

個人戦 組手 中学生女子

優勝
準優勝
第3位×2
敢闘賞×4

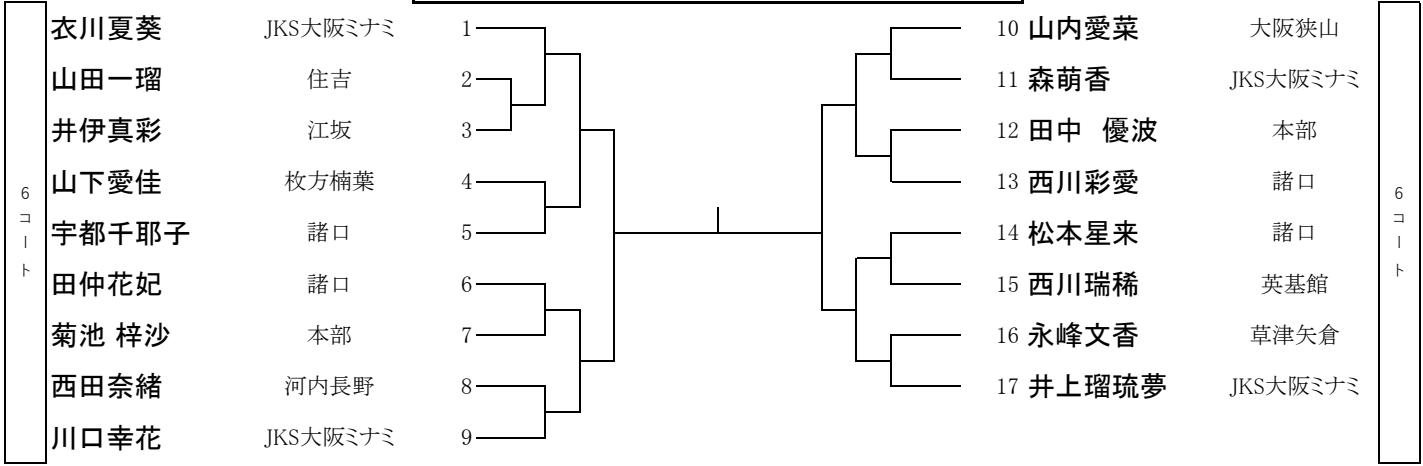

6
コ
ー
ト

6
コ
ー
ト